



DE

Bedienungsanleitung

Kühl-/Gefrierkombination



Bitte lesen Sie die Bedienungsanleitung sorgfältig und verwahren Sie alle Dokumente an einen sichern Ort, damit sie auch in Zukunft greifbar sind

version:002-6-2020

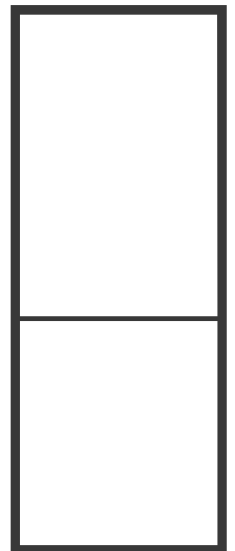

MODEL:KG-EDX 8.20
KG-EDX 8.20 XL
www.midea.com

wake yourself at home

Inhaltsverzeichnis

1. Sicherheitshinweise	
1.1 Warnung.....	1-2
1.2 Bedeutung der Warnsymbole.....	3
1.3 Elektrizitätsbezogene Hinweise.....	3
1.4 Hinweise für die Aufstellung.....	4
1.5 Hinweise für die Nutzung.....	4-5
1.6 Hinweise für den Betrieb.....	5
1.7 Hinweise für die Entsorgung.....	5
2. Richtiger Gebrauch des Kühl- und Gefriergeräts	
2.1 Aufstellung.....	6
2.2 Nivellierfüße.....	7
2.3 Türanschlag wechsel rechts-links.....	7-10
2.4 Auswechseln der Beleuchtung.....	10
2.5 Inbetriebnahme.....	10
2.6 Energiespartipps.....	10
3. Aufbau und Funktionen	
3.1 Hauptkomponenten.....	11-12
3.2 Funktionen.....	13-18
4. Wartung und Pflege des Kühl- und Gefriergeräts	
4.1 Allgemeine Reinigung.....	21
4.2 Reinigung der Glasablage.....	21
4.3 Abtauen.....	21
4.4 Außer Betrieb.....	21
5. Fehlerbehebung.....	22
6. Garantiebedingungen und Kundendienst.....	23

1. Sicherheitshinweise

1.1 Warnung



Warnung: Brandgefahr / brennbare Materialien

Dieses Gerät ist für den Einsatz in Haushaltsanwendungen und ähnlichen Anwendungen vorgesehen, z.B. in Bauernhäusern und in Hotels, Motels und anderen Wohngebieten; Bed & Breakfast-Umgebungen; Catering und ähnliche Anwendungen für den Einzelhandel.

Wenn das Netzkabel beschädigt ist, muss es vom Hersteller oder seinen Kundendienst oder eine ähnlich qualifizierte Person ersetzt werden, um eine Gefahr zu vermeiden.

Kein explosiver Stoff wie Aerosoldose mit einem brennbaren Treibmittel darf in diesem Gerät gelagert werden.

Das Gerät muss nach dem Gebrauch und vor der Wartung durch das Gerät vom Netz getrennt werden.

WARNUNG: Belüftungsöffnungen in der Geräteverkleidung oder in der integrierten Struktur frei von Hindernissen sein.

WARNUNG: Verwenden Sie keine mechanischen Vorrichtungen oder andere Mittel, was andere als die vom Hersteller empfohlen hat, den Abtauvorgang zu beschleunigen.

WARNUNG: Brandgefahr / brennbare Materialien.

WARNUNG: Verwenden Sie keine mechanischen Vorrichtungen oder andere Mittel, was andere als die vom Hersteller empfohlen hat, den Abtauvorgang zu beschleunigen.

WARNUNG: Entsorgen Sie bitte den Kühlschrank gemäß den örtlichen Vorschriften, denn er benutzt brennbare Gase und Kühlmittel.

WARNUNG: Stellen Sie beim Aufstellen des Geräts sicher, dass das Netzkabel nicht eingeklemmt oder beschädigt ist.

WARNUNG: Stellen Sie nicht mehrere tragbare Steckdosen oder tragbare Netzteile an der Rückseite des Geräts auf.

Verwenden Sie keine Verlängerungskabel oder ungeerdete Adapter (zwei Stifte).

GEFAHR: Gefahr der Einklemmung von Kindern. Bevor Sie Ihren alten Kühlschrank oder Gefrierschrank wegwerfen:

- Nehmen Sie die Türen ab.
- Lassen Sie die Regale so, dass Kinder nicht leicht hinein klettern können.

Der Kühlschrank muss von der Stromversorgung getrennt werden, bevor Sie die Installation des Zubehörs versuchen.





Kältemittel und Cyclopentan-Schaumstoffe, die für den Kühlschrank verwendet werden, sind brennbar. Wenn der Kühlschrank verschrottet wird, muss er daher von Feuerquellen ferngehalten und von einem speziellen Rückgewinnungsunternehmen mit entsprechender Qualifikation, das nicht durch Verbrennung entsorgt werden darf, zurückgewonnen werden, um Umweltschäden oder andere Schäden zu vermeiden.

Für den EN-Standard: Dieses Gerät darf von Kindern ab 8 Jahren und darüber und Personen mit eingeschränkten physischen, sensorischen oder geistigen Fähigkeiten oder mangels Erfahrung und Wissen verwendet wird, wenn sie unter Aufsicht oder ausführliche Anleitung zur Benutzung des Geräts in einer sicheren Weise gegeben wurden und die damit verbundenen Gefahren verstehen. Kinder dürfen nicht mit dem Gerät spielen. Säuberung und vom Benutzer ausführbare Wartung dürfen nicht ohne Aufsicht durch Kinder ausgeführt werden. Kinder im Alter von 3 bis 8 Jahren dürfen Kühlschrank be- und entladen.

Für den IEC-Standard: Dieses Gerät ist nicht für den Gebrauch durch Personen (einschließlich Kinder) mit eingeschränkter körperlicher, sensorischer oder geistiger Leistungsfähigkeit oder mangelnder Erfahrung und Kenntnissen bestimmt, es sei denn, sie wurden von einer verantwortlichen Person beaufsichtigt oder angewiesen, wie das Gerät zu der Sicherheit verwendet wird.)

Kleine Kinder sollen beaufsichtigt werden, um sicherzustellen, dass sie nicht mit dem Gerät spielen.

Die Anweisungen müssen den Inhalt der folgenden Punkte enthalten: Um eine Kontamination von Lebensmitteln zu vermeiden, beachten Sie bitte die folgenden Anweisungen:

- Ein längeres Öffnen der Tür kann zu einem deutlichen Temperaturanstieg in den Fächern des Gerätes führen.
- Reinigen Sie regelmäßig Oberflächen, die mit Lebensmitteln in Berührung kommen können, und zugängliche Drainagesysteme.
- Reinwassertanks, wenn sie 48 Stunden lang nicht benutzt wurden; spülen Sie das an eine Wasserversorgung angeschlossene Wassersystem, wenn 5 Tage lang kein Wasser entnommen wurde. (Anmerkung 1).
- Lagern Sie rohes Fleisch und Fisch in geeigneten Behältern im Kühlschrank, damit er nicht mit anderen Lebensmitteln in Berührung kommt oder auf diese tropft.
- Zwei-Sterne  Tiefkühlfächer eignen sich für die Lagerung von vorgefrorenen Lebensmitteln, die Lagerung oder Herstellung von Eis und die Herstellung von Eiswürfeln. (Anmerkung 2).
- Ein- , zwei-  und dreisternige  Fächer sind nicht für das Einfrieren von frischen Lebensmitteln geeignet. (Anmerkung 3).
- Wenn das Kühlgerät über einen längeren Zeitraum leer bleibt, schalten Sie es aus, tauen Sie ab, reinigen Sie es, trocknen Sie es und lassen Sie die Tür offen, um Schimmelbildung im Gerät zu vermeiden.



Hinweis 1, 2, 3: Bitte überprüfen Sie, ob es entsprechend Ihrem Produkttyp anwendbar ist.

FÜR ein freistehendes Gerät: Dieses Kühlgerät ist nicht als Einbaugerät vorgesehen.

Die Notwendigkeit, dass bei Türen oder Deckeln, die mit Schlössern und Schlüsseln ausgestattet sind, die Schlüssel außerhalb der Reichweite von Kindern und nicht in der Nähe des Kühlgeräts aufbewahrt werden müssen, um zu verhindern, dass Kinder darin eingeschlossen werden.

JEDLICHER Austausch oder Wartung der LED-Lampen soll durch den Hersteller, seinen Servicevertreter oder eine ähnlich qualifizierte Person durchgeführt werden.

1.2 Bedeutung der Warnsymbole

 Verbotssymbol	Dies ist ein Verbotssymbol. Bei Nichtbeachtung der mit diesem Symbol gekennzeichneten Anweisungen kann das Produkt beschädigt werden oder die persönliche Sicherheit des Benutzers gefährden.
 Warnsymbole	Dies ist ein Warnsymbol. Die Anweisungen, die mit diesem Symbol gekennzeichnet sind, müssen strikt beachtet werden. Andernfalls können Schäden am Produkt oder Verletzungen verursacht werden.
 Hinweis-Symbole	Dies ist ein Hinweis-Symbol bzw. Warnsymbol. Anweisungen, die mit diesem Symbol gekennzeichnet sind, erfordern besondere Vorsicht. Unzureichende Vorsicht kann zu leichten oder mittelschweren Verletzungen oder Schäden am Produkt führen.

Dieses Handbuch enthält viele wichtige Sicherheitshinweise, die die Nutzer beachten sollten.

1.3 Elektrizitätsbezogene Hinweise

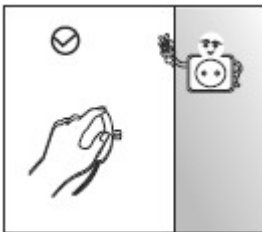

- Ziehen Sie nicht am Anschlusskabel, wenn Sie den Kühlschrank ausstecken. Bitte fassen Sie den Stecker und ziehen Sie ihn direkt aus der Steckdose.
- Um einen sicheren Betrieb zu gewährleisten, darf das Netzkabel nicht benutzt werden, wenn es beschädigt oder verschlissen ist.



- Bitte verwenden Sie eine speziell für den Kühlschrank bestimmte Steckdose, die nicht mit anderen Geräten geteilt wird.
- Der Netzstecker muss sicher mit der Steckdose verbunden sein, sonst kann ein Brand verursacht werden.
- Bitte stellen Sie sicher, dass der Erdungskontakt der Steckdose mit einer zuverlässigen Erdungsleitung versehen ist.

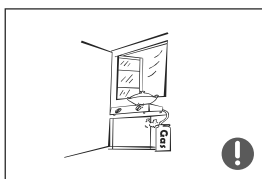

- Sollte brennbares Gas austreten, drehen Sie das Ventil der leckenden Leitung zu und öffnen Sie Türen und Fenster. Stecken Sie den Kühlschrank oder andere Geräte nicht aus, da der Funke eine Explosion verursachen könnte.

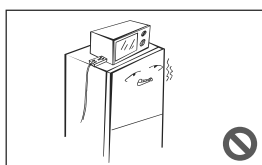

- Verwenden Sie keine elektrischen Geräte auf der Oberseite des Geräts, es sei denn, es handelt sich um einen vom Hersteller empfohlenen Typ.

1.4 Hinweise für die Aufstellung

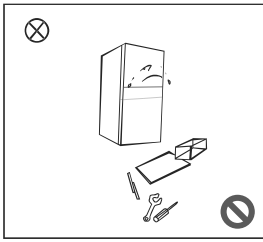

- Nehmen Sie den Kühlschrank nicht willkürlich auseinander, bauen Sie ihn nicht um und beschädigen Sie den Kühlkreislauf nicht. Die Wartung des Geräts muss von einem Fachmann durchgeführt werden.
- Beschädigtes Netzkabel muss durch den Hersteller, seine Wartungsabteilung oder autorisiertes Fachpersonal ersetzt werden, um Gefahren zu vermeiden.

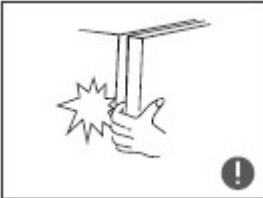

- Die Zwischenräume zwischen den Türen und zwischen Türen und Kühlschrank sind eng. Halten Sie Ihre Hände von diesen Bereichen fern, damit keine Finger eingeklemmt werden. Bitte machen Sie den Kühlschrank nicht zu kräftig zu, um das Fallen von Gegenständen im Kühlschrank zu vermeiden.
- Nachdem der Kühlschrank in Betrieb genommen wird, dürfen Sie Lebensmittel oder Behälter, insbesondere Metallbehälter in der Gefrierkammer nicht mit den nassen Händen entnehmen, um Erfrierungen zu vermeiden.



- Lassen Sie kein Kind in den Kühlschrank steigen oder klettern. Andernfalls besteht Erstickungsgefahr und es drohen Sturzverletzungen.

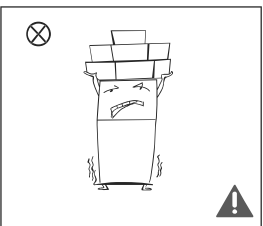

- Stellen Sie keine schweren Gegenstände auf den Kühlschrank. Sie können beim Zufallen oder Öffnen der Kühlschranktür herunterfallen und Verletzungen verursachen.
- Bitte ziehen Sie den Netzstecker im Fall eines Stromausfalls oder der Reinigung heraus. Bitte warten Sie mindestens 5 Minuten, bis Sie den Kühlschrank wieder am Netzteil anschließen, um Beschädigungen am Kompressor aufgrund der aufeinander folgenden Anläufe zu vermeiden.

1.5 Hinweise für die Nutzung



- Stellen Sie keine brennbaren, explosiven, flüchtigen und stark ätzenden Gegenstände in den Kühlschrank, um die Gerät-Schäden oder Brandunfälle zu vermeiden.
- Stellen Sie keine brennbaren Gegenstände in die Nähe des Kühlschranks, um Brände zu vermeiden.



- Der Kühlschrank ist für den Hausgebrauch bestimmt, wie z.B. die Lagerung von Lebensmitteln. Dieser darf nicht für andere Zwecke verwendet werden, wie z.B. die Lagerung von Blut, Medikamenten oder biologischen Produkten usw.





- Lagern Sie kein Bier, Getränke oder andere Flüssigkeiten, die in Flaschen oder geschlossenen Behältern (Dosen) enthalten sind, in der Gefrierkammer des Kühlschranks; andernfalls können die Flaschen oder geschlossenen Behälter durch das Einfrieren brechen, und Schäden verursachen.
- Befolgen Sie in besonderen Fällen die Anweisungen

1.6 Hinweise für den Betrieb

- 1) Der Kühlschrank darf nicht über einen längeren Zeitraum hindurch unterhalb der unteren Einsatztemperaturgrenze betrieben werden, für die das Gerät ausgelegt ist (Gefahr, dass die Temperatur im Tiefkühlabteil zu stark ansteigt und das Gefriergut auftaut).
- 2) Lagern Sie keine kohlenensäurehaltigen Getränke im Tiefkühlabteil oder in den Kühlschrankfächern für Niedertemperatur.
- 3) Achten Sie bei allen Nahrungsmitteln auf die von den Lebensmittelherstellern empfohlene maximale Lagerzeit, insbesondere bei der handelsüblichen Tiefkühlkost im Tiefkühlabteil.
- 4) Treffen Sie die notwendigen Vorkehrungen beim Abtauen des Kühl- und Gefriergeräts, um einen unzulässigen Anstieg der Temperatur der Tiefkühlkost zu verhindern, wie etwa durch Einwickeln der Tiefkühlkost in mehrere Schichten Zeitungspapier.
- 5) Ein zu starkes Ansteigen der Temperatur des Gefrierguts beim manuellen Abtauen oder bei Wartungs- oder Reinigungsarbeiten verkürzt die maximale Lagerzeit der Ware.
- 6) Die Notwendigkeit, dass für Türen oder Klappen mit Schlössern und Schlüsseln die Schlüssel außerhalb der Reichweite von Kindern und nicht in der Nähe des Kühlgerätes aufbewahrt werden, damit Kinder nicht darin eingesperrt werden.

1.7 Hinweise für die Entsorgung

 Kältemittel und Cyclopentan-Schaumstoffe, die für den Kühlschrank verwendet werden, sind brennbar. Wenn der Kühlschrank verschrottet wird, muss er daher von Feuerquellen ferngehalten und von einem speziellen Rückgewinnungsunternehmen mit entsprechender Qualifikation, das nicht durch Verbrennung entsorgt werden darf, zurückgewonnen werden, um Umweltschäden oder andere Schäden zu vermeiden.

 Wenn der Kühlschrank verschrottet wird, demontieren Sie die Türen und entfernen Sie die Dichtung der Tür und der Regale; stellen Sie die Türen und Regale an einen geeigneten Ort, um ein Einklemmen von Kindern zu verhindern.



Korrekte Entsorgung dieses Produkts:

Diese Markierung zeigt, dass dieses Produkt innerhalb der EU nicht mit anderem Hausmüll entsorgt werden sollte. Um mögliche Schäden durch eine unkontrollierte Abfallentsorgung an der Umwelt oder der menschlichen Gesundheit zu vermeiden, recyceln Sie verantwortungsvoll, um eine nachhaltige Wiederverwendung der Materialressourcen zu fördern. Zur Rückgabe Ihres Altgeräts, benutzen Sie bitte die Abfallsammelsysteme oder wenden Sie sich an den Händler, bei dem Sie das Produkt gekauft haben. Diese können dieses Produkt für ein umweltsicheres Recyceln nehmen.

2 Richtiger Gebrauch des Kühl- und Gefriergeräts

2.1 Aufstellung

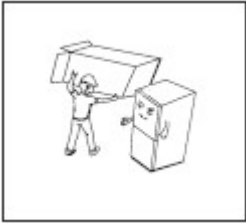

- Entfernen Sie vor dem Gebrauch alle Verpackungsmaterialien, einschließlich Bodenpolster, Kantenschutz, Schaumstoffpolster und Klebebänder im Inneren des Kühlschranks. Reißen Sie den Schutzfilm an den Türen und dem Kühlschrank ab.

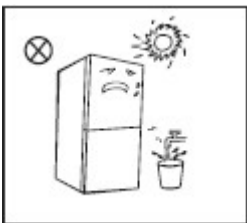

- Stellen Sie den Kühlschrank abseits von Wärmequellen und direkter Sonneneinstrahlung auf. Meiden Sie Wassereinfluss und feuchte Umgebungen, um Rost oder die Reduzierung der Isolierwirkung zu vermeiden.
- Besprühen oder waschen Sie den Kühlschrank nicht; stellen Sie ihn nicht an feuchte Orte, die leicht mit Wasser bespritzt werden können, um die elektrische Isolierung des Kühlschranks nicht zu beeinträchtigen.

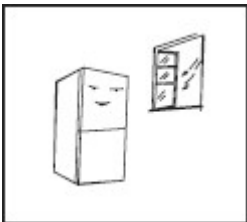

- Der Kühl- und Gefrierschrank sollte in einem gut belüfteten Innenraum aufgestellt werden. Der Boden muss eben und stabil sein (justieren Sie die Nivellierfüße, um Unebenheiten auszugleichen).

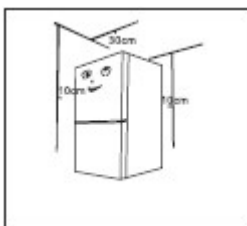

- Der obere Abstand des Kühlschranks muss größer als 30 cm sein, und der Kühlschrank sollte an einer Wand mit einem freien Abstand von mehr als 10 cm aufgestellt werden, um die Wärmeableitung zu erleichtern.



Vorsichtsmaßnahmen vor der Installation:

Vor der Installation oder Einstellung von Zubehör muss sichergestellt sein, dass der Kühlschrank von der Stromversorgung getrennt ist.

Es sind Vorkehrungen zu treffen, um zu verhindern, dass ein Sturz des Griffs zu Verletzungen führt.

2.2 Nivellierfüße

Schematische Darstellung der Nivellierfüße

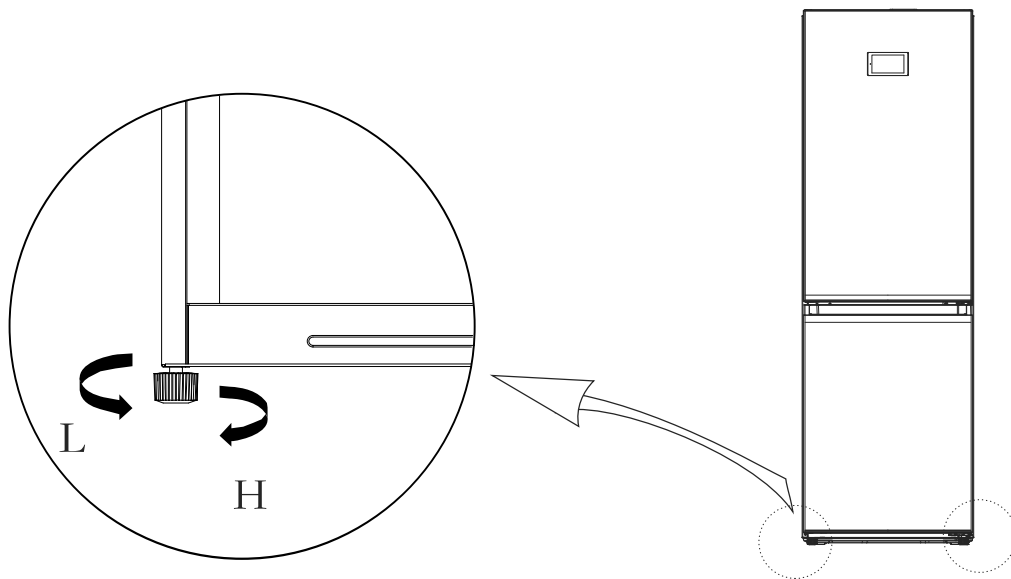





(Das Bild oben dient nur als Referenz. Die tatsächliche Konfiguration hängt von dem physischen Produkt oder den Anweisungen des Händlers ab.)

Anpassungsverfahren:

- a. Drehen Sie den Stellfuß im Uhrzeigersinn, um den Kühlschrank anzuheben.
- b. Drehen Sie den Stellfuß gegen den Uhrzeigersinn, um den Kühlschrank abzusenken.
- c. Passen Sie den rechten und linken Stellfuß entsprechend an, um eine horizontale Nivellierung zu erreichen.

2.3 Türanschlag wechseln rechts-links

Werkzeuge, die vom Nutzer bereitgestellt werden müssen			
	Kreuzschlitzdreher		Spachtel schlanker Schraubendreher
	5/16'' Steckschlüssel und Ratsche		Abdeckband

1) Bitte schalten Sie das Gerät aus, bevor Sie diesen Vorgang durchführen. Entfernen Sie alle Lebensmittel aus den Türregalen.

2. Demontieren Sie die Abdeckung des oberen Scharniers, die Schrauben und das obere Scharnier und entfernen die Dekorativabdeckung von der anderen Seite, ziehen Sie den Stiftverbinder rechts oben am Kühlschrank heraus (①,③Stiftverbinder) .

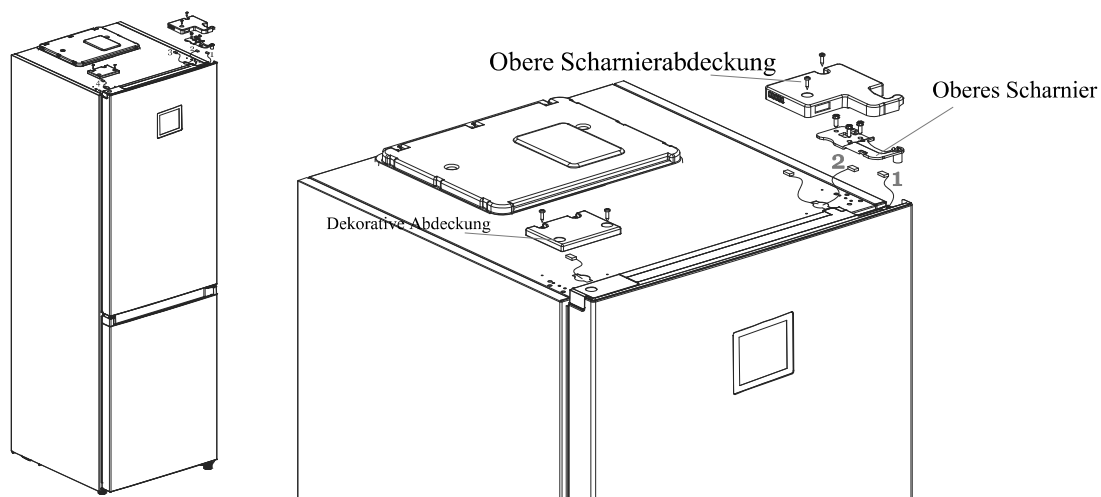

3. Entfernen Sie die Tür (achten Sie darauf, dass Sie keine Kleinteile wie Wellenschutzhülse und Anschlag an der Tür verlieren);

Entfernen Sie sowohl das mittlere Scharnier und entfernen Sie die dekorative Abdeckung des Scharnierlochs auf der anderen Seite.

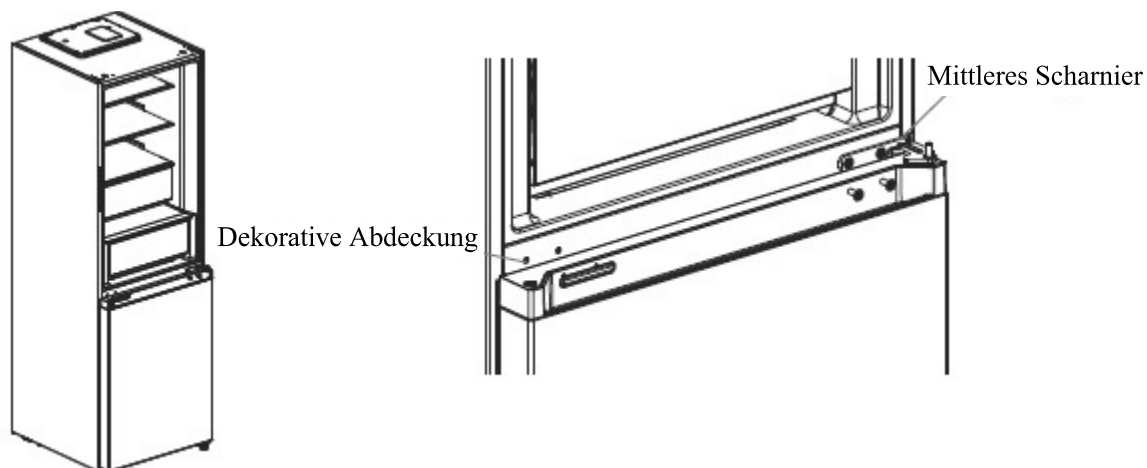

4. Entfernen Sie die untere Tür des Gefrierabteil (achten Sie darauf, dass Sie keine Kleinteile wie Wellenschutzhülse und Anschlag an der Tür verlieren);

Entfernen Sie das Scharnier und stellen Sie den Winkel ein. Entfernen und montieren Sie die untere Scharnierwelle auf der anderen Seite des Scharniers und montieren Sie das modifizierte untere Scharnier auf der anderen Seite der Box.

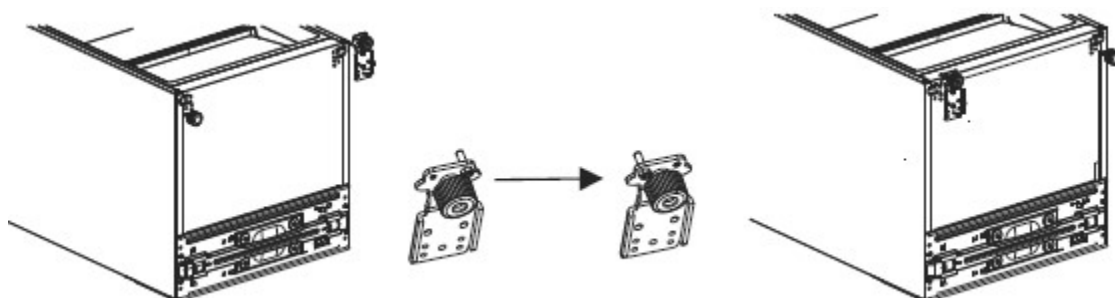

5. Türanschlag wechsel:

- 1) Entfernen Sie die Abdeckplatte der oberen Endabdeckung der Kühltür und der linken dekorativen Abdeckung. Montieren Sie die obere Wellenschutzhülse und die Signalleitung des Türkörpers auf der anderen Seite und decken Sie die obere Endabdeckplatte ab. Nehmen Sie die rechte Dekorabdeckung aus der Zubehörtasche und montieren Sie sie auf der anderen Seite der oberen Endabdeckung.
- 2) Entfernen Sie die selbstverriegelnde Tür, den Türanschlag und die Wellenschutzhülse der Kühltür, nehmen Sie die selbstverriegelnde linke Tür aus dem Zubehörbeutel heraus, montieren Sie sie auf der linken Seite der unteren Endabdeckung der Kühltür, ändern Sie den Türanschlag und die Wellenschutzhülse auf der linken Seite der unteren Endabdeckung der Kühltür.

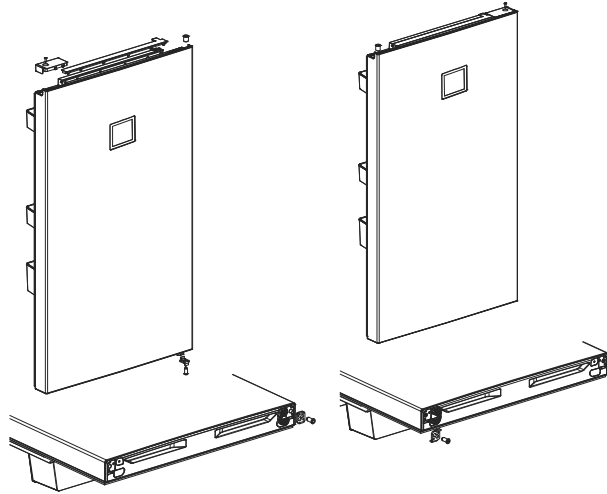

6. Ändern Sie die Gefriertür:

- 1) Entfernen Sie die Wellenschutzhülse und die Kappe der oberen Endabdeckung der Gefriertür und montieren Sie sie an der linken und rechten Wechselposition.
- 2) Entfernen Sie die Türverriegelung, den Türanschlag und die Wellenschutzhülse der Gefriertür, nehmen Sie die linke Türverriegelung aus dem Zubehörbeutel heraus, installieren Sie sie auf der linken Seite der unteren Endabdeckung der Gefriertür, wechseln Sie den Türanschlag und die Wellenschutzhülse auf der linken Seite der unteren Endabdeckung der Gefriertür.

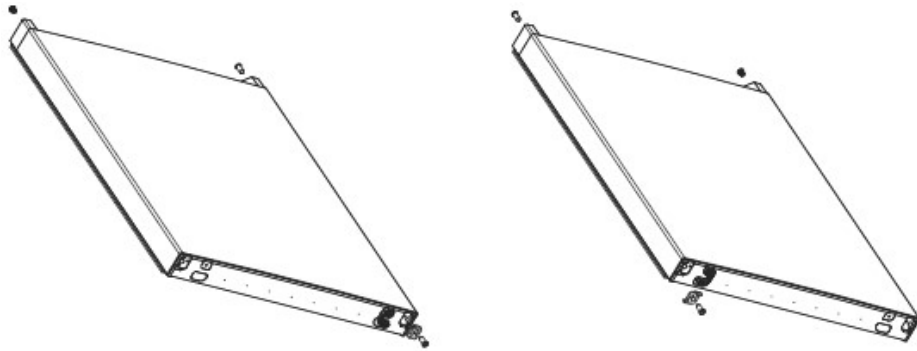

7. Montieren Sie die ausgetauschte Gefriertür am unteren Band, montieren Sie dann das mittlere Band und decken Sie die dekorative Abdeckung des Bandlochs ab.

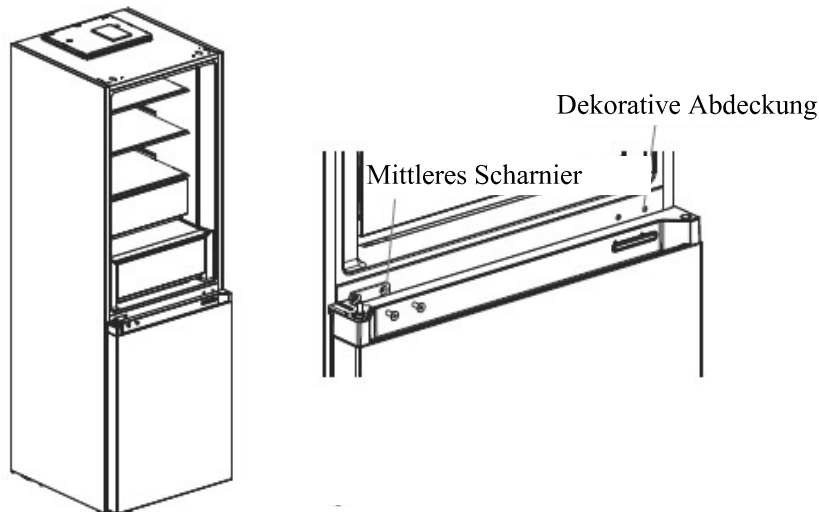

8. Entfernen Sie die obere linke Scharnierabdeckung und das obere linke Scharnier aus der Zubehörtasche. Legen Sie den gekühlten Türrahmen auf das mittlere Scharnier und montieren Sie das linke obere Scharnier. Schließen Sie die obere Signalleitung 4 des Kühlschranks an die Signalleitung 1 des Türrahmens und die Signalleitung 2 an die Signalleitung 3 an. Schließlich wird die Scharnierdekorationsdeckel auf der rechten Seite des Kastenkörpers wieder angebracht (Hinweis: Beim Wiedereinbau der Scharnierdekorationsdeckel auf der rechten Seite des Kastenkörpers sind die beiden Einsätze an der Scharnierdekorationsdeckel (wie in der Abbildung dargestellt) abzuschneiden).

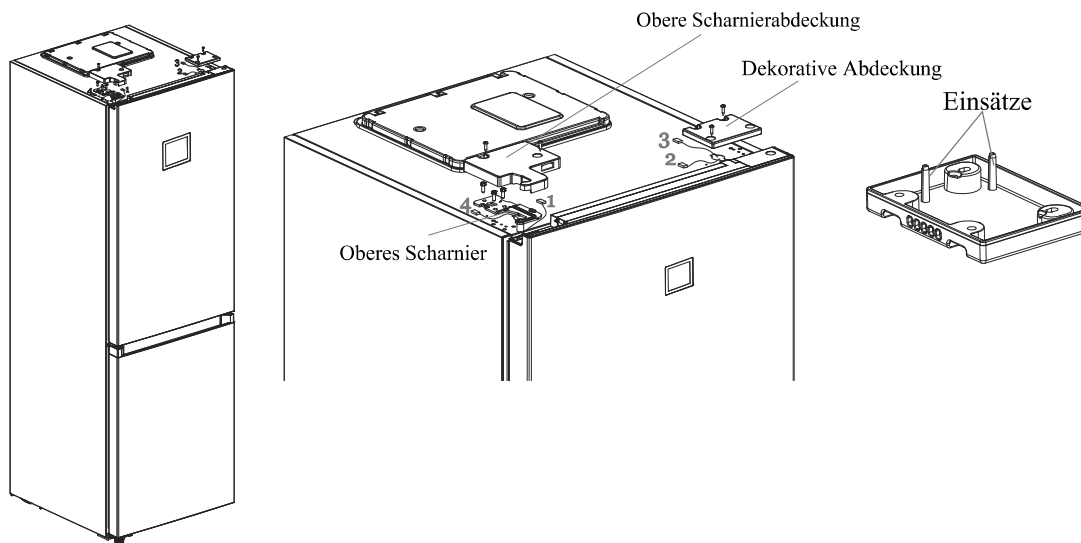

(Das Bild oben dient nur als Referenz. Die tatsächliche Konfiguration hängt von dem physischen Produkt oder den Anweisungen des Händlers ab.)

2.4 Auswechseln der Beleuchtung

Der Austausch und die Wartung der LED-Beleuchtung sollte vom Hersteller, seinen Service-Firmen oder ähnlich qualifizierten Personen durchgeführt werden.

2.5 Inbetriebnahme

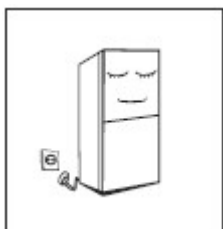

- Vor der Inbetriebnahme, lassen Sie den Kühl- und Gefrierschrank zwei Stunden lang in Ruhe stehen, bevor Sie ihn an die Stromversorgung anschließen.
- Vor dem Einlegen von frischen oder gefrorenen Lebensmitteln muss der Kühlschrank bereits 2-3 Stunden in Betrieb sein, im Sommer, wenn die Umgebungstemperatur hoch ist, auch 4 Stunden oder länger

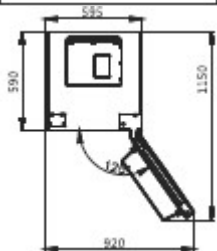

- Sorgen Sie für ausreichend Raum, damit sich die Türen und Schubladen korrekt öffnen lassen.

2.6 Energiespartipps

- Das Gerät sollte im kältesten Bereich des Raums aufgestellt werden, fern von Geräten oder Rohrleitungen, die Wärme erzeugen, und ohne direkte Sonneneinstrahlung.
- Lassen Sie heiße Lebensmittel auf Raumtemperatur abkühlen, bevor Sie sie ins Gerät geben. Geben Sie nicht zu große Mengen auf einmal in den Kühlschrank, dadurch muss der Kompressor länger laufen. Lebensmittel, die zu langsam einfrieren, können an Qualität verlieren oder verderben.
- Achten Sie darauf, die Lebensmittel ordnungsgemäß zu verpacken, und wischen Sie die Behälter trocken, bevor Sie sie in das Gerät stellen. Dies verringert den Eisaufbau im Gerät.
- Die Schubladen und Fächer nicht mit Aluminiumfolie, Wachspapier oder Papierhandtüchern auskleiden. Dies unterbindet die Luftzirkulation und das Gerät arbeitet weniger effizient
- Organisieren und kennzeichnen Sie Lebensmittel, um Türöffnungen und erweiterte Suchvorgänge zu reduzieren. Entnehmen Sie so viele Gegenstände wie nötig auf einmal und schließen Sie die Tür so schnell wie möglich.

3 Aufbau und Funktionen

3.1 Hauptkomponenten

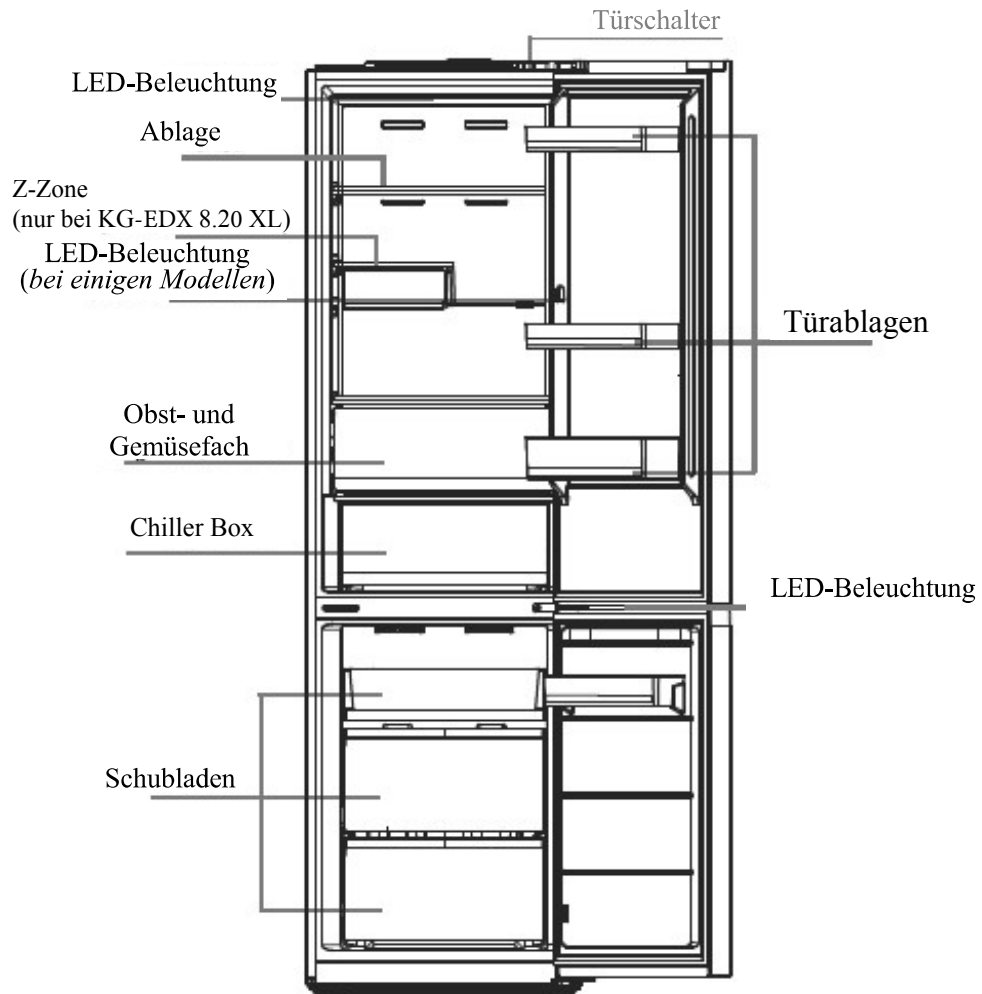

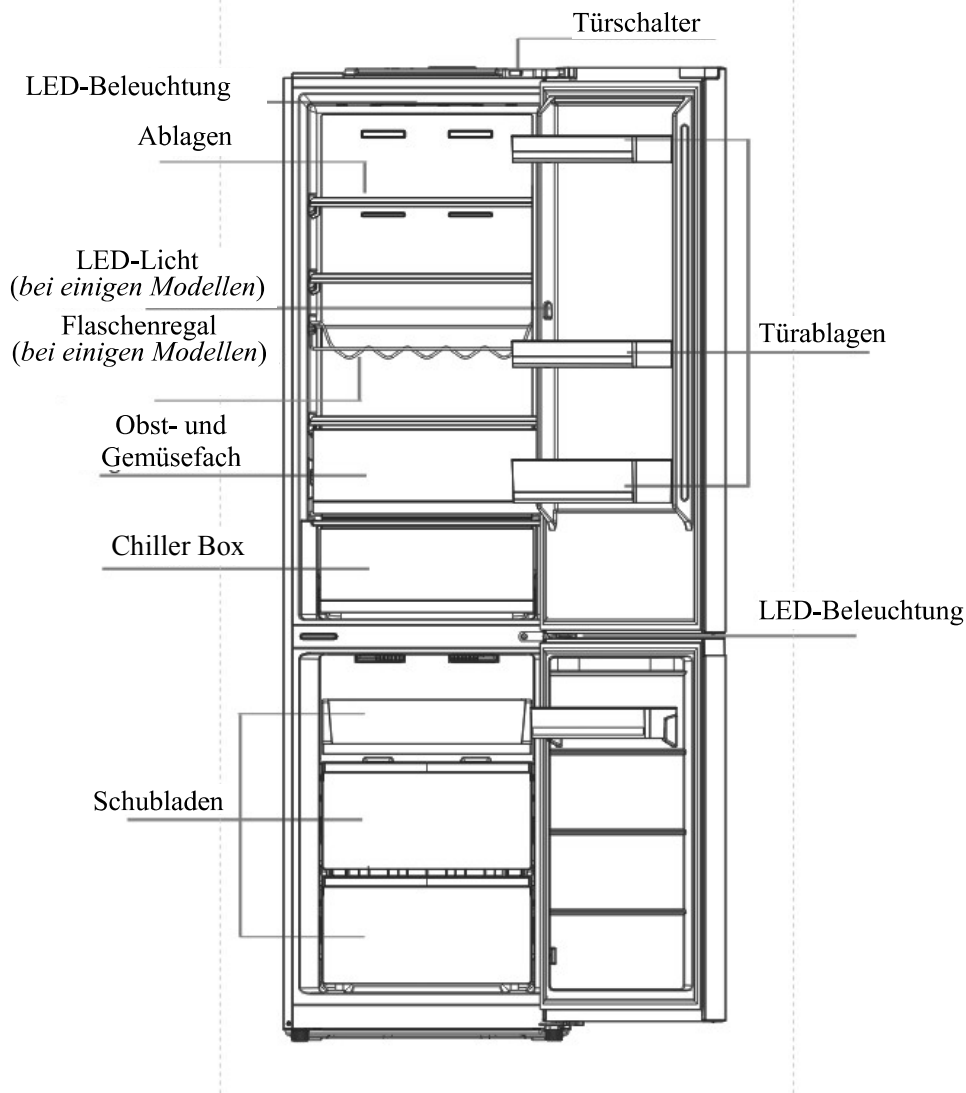

(Das Bild oben dient nur als Referenz. Die tatsächliche Konfiguration hängt von dem physischen Produkt oder den Anweisungen des Händlers ab.)

Kühlraum

- Der Kühlraum eignet sich für die Lagerung einer Vielzahl von Obst, Gemüse, Getränken und anderen kurzfristig verzehrten Lebensmitteln.
- Gargut darf erst nach Abkühlung auf Raumtemperatur in den Kühlraum gegeben werden.
- Es wird empfohlen, die Lebensmittel vor dem Einfüllen in den Kühlschrank abzudichten.
- Die Glasablagen können nach oben oder unten verstellt werden, um eine angemessene Menge an Stauraum und einfache Handhabung zu gewährleisten.
- Die maximale Beladung eines Flaschenregals ist eine Lage.

Gefrierraum

- Der Tiefkühlraum kann Lebensmittel lange Zeit frisch halten und wird hauptsächlich zur Lagerung von Tiefkühlprodukten und zur Herstellung von Eis verwendet.
- Der Tiefkühlraum eignet sich zur Lagerung von Fleisch, Fisch, Reisbällchen und anderen Lebensmitteln, die nicht kurzfristig verzehrt werden.
- Fleischstücke sind vorzugsweise in kleine Stücke zu teilen, um einen einfachen Zugang zu ermöglichen. Bitte beachten Sie, dass Lebensmittel innerhalb der Regalzeit verzehrt werden müssen.

3.2 Funktionen

Allgemeine Einstellungen

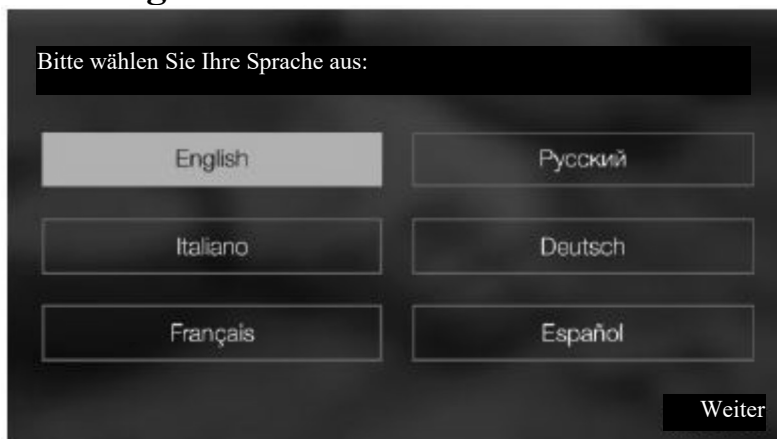

Es können sechs Sprachen ausgewählt werden (Standardsprache ist Englisch), klicken Sie auf die entsprechende Sprache und klicken sie dann Weiter, nun werden alle Seiten in der gewählten Sprache angezeigt, klicken Sie auf Weiter, um die Zeiteinstellungsseite aufzurufen.

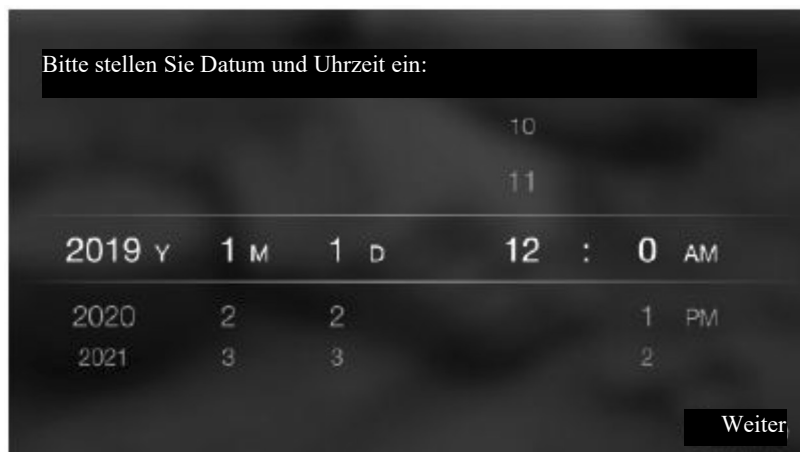

Manuelle Einstellungen des Datums und der Uhrzeit. Sie können auf dem digitalen Display entweder nach oben oder nach unten gleiten, um das entsprechende Datum und die Uhrzeit auszuwählen.

Die Standardzeit beträgt immer 12:00AM, 01.01.2019. Nachdem Sie Ihr Datum und Ihre Uhrzeit angewählt haben, klicken Sie auf Weiter und das Datum und die Uhrzeit sind eingestellt.

Startseite



1. aktuelle Zeit, Datum und Wochentag
2. das Symbol im rechten oberen Eck ist die Eingabe der Systemeinstellungen
3. den Status und die Steuerung des Kühlschranks
4. in den Modus "Frisches Getränk"
5. in den Modus "Countdown-Erinnerung"

Steuerung des Kühlschranks

Kühlschrank

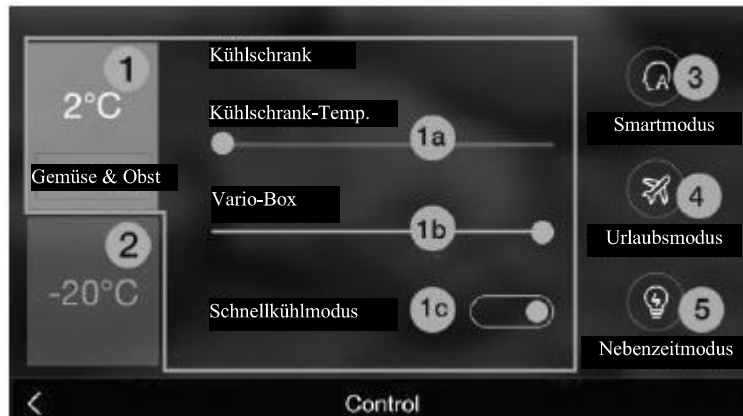

1. Kühlschrank (2 °C bis 8 °C)

1a. die Temperatur des Kühlschranks einstellen (2 °C auf 8 °C)

1b. Wenn Sie Lebensmittel lagern möchten in der Temperatur -2°C, dann ziehen Sie den zeiger ganz nach links. Möchten Sie Lebensmittel im Temperaturbereich 0°C lagern, so ziehen Sie den Zeiger in die Mitte. Und für eine Temperatur von 3°C ziehen Sie den Zeiger nach rechts.

1c. den Schnellkühlmodus ein- und ausschalten.

Gefrierschrank

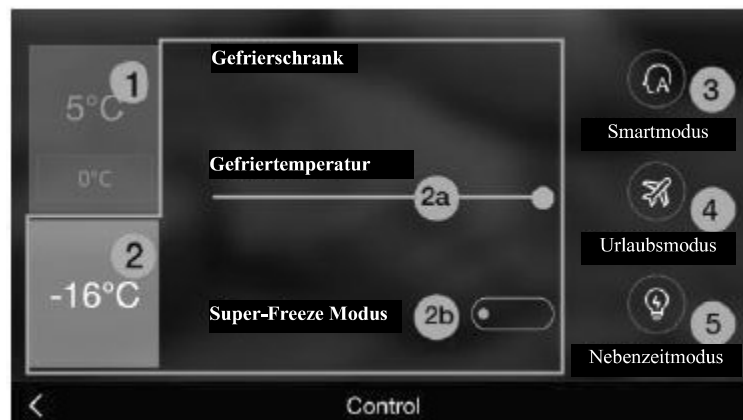

2. Gefrierschrank (-16 °C bis -24 °C)

2a. Gefriertemperatur (-16 °C bis -24 °C)

2b. Ein-/Ausschalten des Super-Freeze Modus

3. Ein- und Ausschalten des Smartmodus (die Temperatur des Kühlschranks auf 5°C und die Temperatur des Gefrierschranks auf - 18°C einstellen)

4. Ein-/Ausschalten des Urlaubsmodus (Kühlung und Vario-Box werden abgeschaltet, die Schnellkühlung ist nicht einstellbar, und die Temperatur des Gefrierschranks beträgt - 18°C)

5. Ein- und Ausschalten des Nebenzeitmodus (automatische Einstellung auf -20°C in der Zeit von 4:00 bis 6:00 Uhr und Anzeige von -16°C zu anderen Zeiten) (bitte kalibrieren Sie die Systemzeit vor der Verwendung dieser Funktion)

Sommermodus

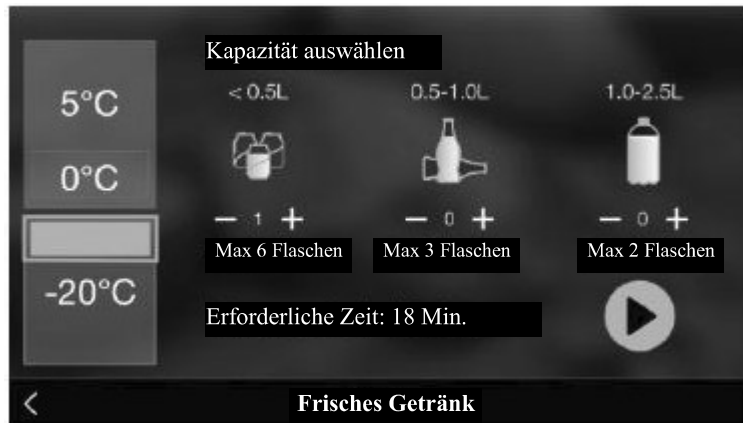

Beschreibung der Funktion "Frisches Getränk":

Um kalte Getränke zu bekommen, nutzen Sie bitte die oberste Schublade im Gefrierbereich dafür. Sie können zwischen 3 Flaschengrößen auswählen. Nach Auswählen der Größe und Menge drücken Sie bitte Start um den Kühlvorgang und Countdown zu starten. Haben Sie sich verschieden große Flaschen reingelegt, gilt der Countdown der kleinsten Größe Ihrer Flaschen. Um den Vorgang abubrechen klicken Sie erneut auf Start. Sobald Sie den Countdown gestartet haben können Sie die Seite verlassen. Sobald die Zeit abgelaufen ist ertönt ein Signal, im Display wird angezeigt, dass die Getränke nun kalt sind und es blinkt das Licht an der Griffmulde vom Kühlschrank. Bevor Sie die Getränke entnehmen Bestätigen Sie die Anzeige auf dem Display. Sobald Sie die Tür öffnen schaltet das Signal und Blinken ab. Bitte nehmen Sie alle Getränke nach Ablauf des Countdown aus dem Gefrierfach, bevor diese einfrieren und evtl. explodieren.

Countdown-Status



Ende des Countdowns

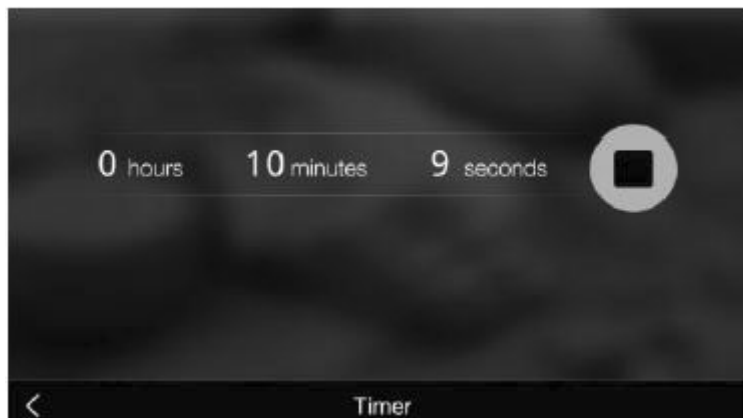

Beschreibung der Countdown-Erinnerungsfunktion:

Der Benutzer kann die Zeit (Stunde, Minute und Sekunde) einstellen. Klicken Sie auf die Schaltfläche "Start" und geben Sie den Countdown-Status ein.

Sobald die Zeit abgelaufen ist erscheint eine Anzeige und es ertönt ein Signal. Wenn die

Erinnerung nicht bestätigt wird, wird eine ungelesene Nachricht zur Erinnerung auf die Startseite generiert.
Während des Countdowns können Sie auf die Schaltfläche "Stop" klicken, um den Ausgangszustand wiederherzustellen.

Einstellungen des Systems

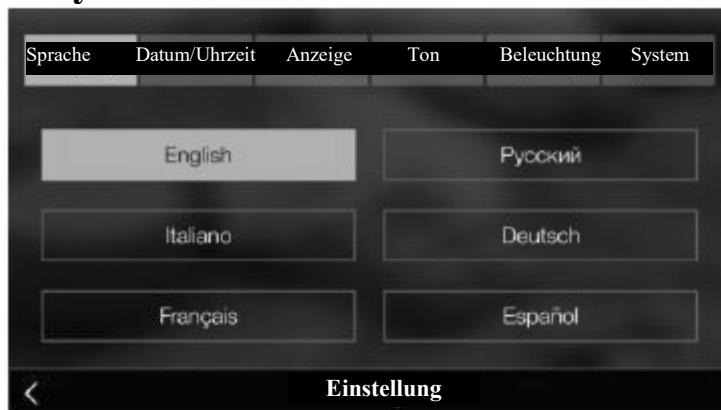

Sprache auswählen:

Es können sechs Sprachen ausgewählt werden. Wählen Sie eine beliebige Sprache aus und wechseln Sie diese sofort, der Text auf allen Seiten wird in die entsprechende Sprache konvertiert.



Einstellung von Datum und Uhrzeit:

Wählen Sie Tag, Monat und Jahr manuell aus, um die Zeit einzustellen, wählen Sie "AM/PM", Stunden und Minuten, um die Zeit präzise einzustellen. Die Zeit wird unmittelbar nach der Einstellung eingestellt und Sie können zu anderen Seiten gelangen.



Anzeige:

- Helligkeit: Stellen Sie den Schieberegler von links nach rechts ein, und die Bildschirmhelligkeit wird allmählich heller.

- Automatischer Sperrbildschirm: Diese Funktion wird verwendet, um den Zeitpunkt in den Bildschirmschoner nach keiner Operation einzustellen.

Der Bildschirm wird nach einer Minute in den Bildschirmschoner wechseln (Standard).



Ton:

- Volumen: Schieben Sie den Schieberegler, um die Lautstärke einzustellen.
- Ton: Wählen Sie ~ 4, um die Klangfarbe einzustellen.
- Alarm bei offener Tür: Mit dieser Funktion können Sie einstellen, wie lange der Alarm nach dem Öffnen der Tür klingelt. Die Standardzeit beträgt 2 Minuten.



Lichter:

- Helligkeit: Die Standard-Beleuchtungshelligkeit ist der maximale Wert. Sie können den Schieberegler verschieben, um die Helligkeit der Lichter einzustellen. Es gibt insgesamt vier Stufen, schieben Sie den Schieberegler von links nach rechts, um die Innenbeleuchtung allmählich heller einzustellen (nur die LED auf der Oberseite des Kühlschranks kann eingestellt werden).
- Nachtmodus: Wenn Sie diese Funktion einschalten, wird die Helligkeit der Leuchte automatisch auf den Modus für geringe Helligkeit von 23:00 bis 5:59 Uhr bei Nacht eingestellt, und die vom Benutzer eingestellte Helligkeit bleibt in anderen Zeiträumen unverändert.
(Bitte kalibrieren Sie die Systemzeit, bevor Sie diese Funktion verwenden)



System:

- Version: Systemversionsnummer anzeigen
- Leistung: Die Voreinstellung des entsprechenden Schaltknopfes auf der rechten Seite ist geschlossen. Nach dem Öffnen der Schaltfläche erinnert Sie das Popup an die Bestätigung. Nach dem Klicken zur Bestätigung werden alle Kühlsysteme des Kühlschranks nicht mehr funktionieren. Während dieser Zeit funktionieren der Alarm und das Licht bei geöffneter Tür nicht mehr, die Temperatur kann nicht mehr eingestellt werden und der Bildschirm wird sofort in den Ruhezustand versetzt.
- Reset: Nach dem Klicken erscheint ein Popup zur Bestätigung. Nach der Bestätigung werden alle Einstellungen auf den Standardzustand zurückgesetzt.
- Neustart: Nach dem Klicken erscheint ein Popup zur Bestätigung, und dann wird das System neu gestartet.

Reset



Wenn das Display des Kühlabteils auf keine Berührung reagiert, können Sie einen nadelähnlichen Gegenstand (z.B. eine Büroklammer) verwenden, um den Knopf im RESET-Loch länger als 5 Sekunden gedrückt zu halten, um das Zurücksetzen abzuschließen.

(ACHTUNG beim Reseten werden alle Einstellungen auf den Standardeinstellungen zurückgesetzt)

4. Wartung und Pflege des Kühl-/Gefriergerätes

4.1 Allgemeine Reinigung

- Stäube hinter dem Kühlschrank und auf dem Boden müssen rechtzeitig gereinigt werden, um die Kühlwirkung und Energieeinsparung zu verbessern.
- Überprüfen Sie die Türdichtung regelmäßig, um sicherzustellen, dass keine Rückstände vorhanden sind. Reinigen Sie die Türdichtung mit einem weichen Tuch, das mit Seifenwasser oder verdünntem Reinigungsmittel befeuchtet ist.
- Das Innere des Kühlschranks sollte regelmäßig gereinigt werden, um Geruch zu vermeiden.
- Bitte schalten Sie das Gerät vor der Innenreinigung aus, entfernen Sie alle Lebensmittel, Getränke, Regale, Schubladen usw.
- Verwenden Sie ein weiches Tuch oder einen weichen Schwamm, um das Innere des Kühlschranks mit zwei Esslöffeln Backpulver und einem Viertel warmem Wasser zu reinigen. Dann mit Wasser abspülen und abwischen. Nach der Reinigung öffnen Sie die Tür und lassen Sie sie natürlich trocknen, bevor Sie das Gerät einschalten.
- Für Bereiche, die schwer im Kühlschrank zu reinigen sind (z.B. schmale Sandwiches, Lücken oder Ecken), wird empfohlen, sie regelmäßig mit einem weichen Lappen, einer weichen Bürste usw. abzuwischen und bei Bedarf mit einigen Hilfswerkzeugen (z.B. dünnen Sticks) zu kombinieren, um sicherzustellen, dass sich in diesen Bereichen keine Verunreinigungen oder Bakterien ansammeln.
- Verwenden Sie keine Seife, Reinigungsmittel, Scheuermilch, Sprühreiniger usw., da diese Gerüche im Inneren des Kühlschranks oder verunreinigte Lebensmittel verursachen können.
- Reinigen Sie den Flaschenrahmen, die Regale und Schubladen mit einem weichen Tuch, das mit Seifenwasser oder verdünntem Reinigungsmittel befeuchtet ist. Mit einem weichen Tuch trocknen oder an der Luft trocknen.
- Wischen Sie die Außenfläche des Kühlschranks mit einem weichen Tuch ab, das mit Seifenwasser, Reinigungsmittel usw. befeuchtet ist, und wischen Sie es dann trocken.
- Verwenden Sie keine harten Bürsten, saubere Stahlkugeln, Drahtbürsten, Schleifmittel (z.B. Zahnpasta), organische Lösungsmittel (z.B. Alkohol, Aceton, Bananenöl usw.), kochendes Wasser, Säuren oder Laugen, die die Oberfläche und den Innenraum des Kühlschranks beschädigen können. Siedendes Wasser und organische Lösungsmittel wie Benzol können Kunststoffteile verformen oder beschädigen.
- Während der Reinigung nicht direkt mit Wasser oder anderen Flüssigkeiten spülen, um Kurzschlüsse zu vermeiden oder die elektrische Isolation nach dem Eintauchen zu beeinträchtigen.

(⚠ Zum Abtauen und Reinigen ziehen Sie den Kühlschrank aus der Steckdose.)



4.2 Reinigung der Glasablage

- Entfernen Sie die Schublade auf der Glasablage;
- Heben Sie die Vorderseite der Glasablage an (ca. 60°) und ziehen Sie sie dann heraus;
- Entfernen Sie die Glasablage und reinigen Sie sie nach Bedarf;
- Der umgekehrte Betrieb ist für die Installation einer Glasablage vorgesehen.



4.3 Abtauen

Das Kühl- und Gefriergerät basiert auf dem Luftkühlprinzip und verfügt über eine automatische Abtaufunktion. Das Eis, das durch Temperaturwechsel und die eingebrachte Feuchtigkeit entsteht, kann jederzeit auch manuell abgetaut werden, indem das Gerät durch Ausstecken vom Stromnetz getrennt wird.

4.4 Außer Betrieb

- Stromausfall: Im Falle eines Stromausfalls, können die Lebensmittel auch im Sommer für mehrere Stunden im Gerät verbleiben und kühl gehalten werden. Während des Stromausfalls sollte man die Anzahl der Türöffnung möglichst reduzieren, und es dürfen keine frischen Lebensmittel in das Gerät gegeben werden..
- Längere Nichtbenutzung: Das Gerät ist auszustecken und zu reinigen. Anschließend sollten die Türen einen Spalt offen bleiben, um Geruchsbildung zu vermeiden.
- Umstellen des Geräts: Bevor der Kühlschrank bewegt wird, entfernen Sie das gesamte Kühl- und Gefriergut, fixieren Sie alle Fachböden, Gemüsefächer, Schubladen etc. mit Klebeband, schrauben Sie die Nivellierfüße ganz ein, schließen Sie die Türen und sichern Sie sie mit Klebeband. Während der Beförderung sollte das Gerät nicht horizontal hingelegt oder starken Vibrationen ausgesetzt werden. Der Neigungswinkel während des Transports sollte 45° nicht überschreiten.

(⚠ Das Gerät muss nach dem Start ununterbrochen laufen. Im Allgemeinen darf der Betrieb des Geräts nicht unterbrochen werden. Andernfalls kann die Lebensdauer beeinträchtigt werden)

5. Fehlerbehebung

Sie können versuchen, die folgenden einfachen Probleme selbst zu lösen. Sollte eine Störung nicht behoben werden können, kontaktieren Sie bitte die Service-Abteilung.

Betriebsstörung	<p>Überprüfen Sie, ob das Gerät an die Stromversorgung angeschlossen ist oder ob der Stecker gut in Kontakt steht.</p> <p>Prüfen Sie, ob die Spannung zu niedrig ist</p> <p>Prüfen Sie, ob ein Stromausfall vorliegt oder Teilstromkreise ausgelöst haben</p>
Gerüche	<p>Geruchsintensive Lebensmittel müssen fest umhüllt sein.</p> <p>Überprüfen Sie, ob irgendein Lebensmittel verdorben ist.</p> <p>Reinigen Sie den Innenraum des Kühlschranks</p>
Dauerlauf des Kompressors	<p>Ein häufiger und langer Betrieb des Kompressors ist im Sommer normal, wenn die Umgebungstemperatur hoch ist</p> <p>Es ist nicht zu empfehlen, in kurzer Zeit zu viele Lebensmittel in das Gerät zu geben.</p> <p>Speisen sollten abkühlen, bevor sie in das Gerät gegeben werden</p> <p>Die Türen werden zu häufig geöffnet.</p>
Die Kühlschrankbeleuchtung funktioniert nicht	<p>Überprüfen Sie, ob der Kühlschrank an die Stromversorgung angeschlossen ist und ob das Beleuchtungslicht beschädigt ist.</p>
Türen schließen nicht richtig	<p>Die Tür ist durch Lebensmittelverpackungen verschlossen.</p> <p>Der Kühlschrank ist geneigt</p>
Laute Geräusche	<p>Prüfen Sie, ob der Boden eben ist und der Kühlschrank stabil aufgestellt ist</p> <p>Prüfen Sie, ob das Zubehör an geeigneten Stellen angebracht ist</p>
Die Türdichtung ist nicht dicht	<p>Fremdkörper an der Türdichtung entfernen</p> <p>Wärmen Sie die Türdichtung auf und kühlen Sie sie zur Wiederherstellung ab (oder blasen Sie es mit einem elektrischen Trockner oder verwenden Sie ein heißes Handtuch zum Erhitzen)</p>
Die Wasserwanne läuft über	<p>Es sind zu viele Lebensmittel oder Lebensmittel mit viel Feuchtigkeit eingelagert, wodurch es zu einem häufigen Abtauen kommt.</p> <p>Die Türen sind nicht richtig geschlossen, dadurch kommt es zu einem Luftaustausch und starker Wasserbildung beim Abtauen.</p>
Heißes Gehäuse/Wärme	<p>Wärmeverteilung des eingebauten Kondensators über das Gehäuse ist normal</p> <p>Wenn eine hohe Kühlleistung durch hohe Umgebungstemperaturen oder zu viele Lebensmittel die Temperatur ansteigen lässt, sorgen Sie dafür, dass die Belüftungsöffnungen am Gerät frei sind, um die Wärmeabfuhr zu erleichtern.</p>
Kondensation an der Oberfläche	<p>Eine Kondensation am Gehäuse und den Türdichtungen ist normal, wenn die Luftfeuchtigkeit zu hoch ist. Wischen Sie die Feuchtigkeit einfach mit einem sauberen Tuch ab.</p>
Ungewöhnliche Geräusche	<p>Brummen: Der Kompressor erzeugt ein Brummen während des Betriebs, das beim Starten und Stoppen des Kompressors besonders laut ist. Das ist normal.</p> <p>Knackgeräusche: Der Fluss des Kältemittels verursacht gelegentlich Knackoder Knarrgeräusche, das ist normal.</p>

Ersatzteile in der der folgenden Tabelle können hier bezogen werden:

**Midea Europe GmbH
Ludwig-Erhard-Straße 14
65760 Eschborn
Tel.: 06196 – 90 20 0**

Ersatzteil	Durchführung durch	Verfügbarkeitszeitraum
Thermostat	autorisierte Reparaturbetriebe	Mindestens 7 Jahre, nachdem das letzte Modell auf dem Markt gebracht wurde
Temperatursensoren	autorisierte Reparaturbetriebe	Mindestens 7 Jahre, nachdem das letzte Modell auf dem Markt gebracht wurde
Leiterplatten	autorisierte Reparaturbetriebe	Mindestens 7 Jahre, nachdem das letzte Modell auf dem Markt gebracht wurde
Lichtquellen	autorisierte Reparaturbetriebe	Mindestens 7 Jahre, nachdem das letzte Modell auf dem Markt gebracht wurde
Türgriffe	autorisierte Reparaturbetriebe und Endverbraucher (Eigentümer)	Mindestens 7 Jahre, nachdem das letzte Modell auf dem Markt gebracht wurde
Türscharniere	autorisierte Reparaturbetriebe und Endverbraucher (Eigentümer)	Mindestens 7 Jahre, nachdem das letzte Modell auf dem Markt gebracht wurde
Tablets & Ablagen	autorisierte Reparaturbetriebe und Endverbraucher (Eigentümer)	Mindestens 7 Jahre, nachdem das letzte Modell auf dem Markt gebracht wurde
Körbe	autorisierte Reparaturbetriebe und Endverbraucher (Eigentümer)	Mindestens 7 Jahre, nachdem das letzte Modell auf dem Markt gebracht wurde

Türdichtungen	autorisierte Reparaturbetriebe und Endverbraucher (Eigentümer)	Mindestens 10 Jahre, nachdem das letzte Modell auf dem Markt gebracht wurde
---------------	---	---

Bitte scannen Sie den QR-Code auf dem Energieeffizienzetikett, um das Servicehandbuch zu erhalten.

Klimaklassen

Klasse	Symbol	Temperaturbereich in °C
Subnormal	SN	+10°C bis +32°C
Normal	N	+16°C bis +32°C
Subtropisch	ST	+16°C bis +38°C
Tropisch	T	+16°C bis +43°C

Auf dem Typenschild Ihres Gerätes sehen Sie, welcher Klimaklasse Ihr Gerät unterliegt.

Subnormal (SN): „Dieses Kühlgerät ist für den Einsatz bei Umgebungstemperaturen von 10 °C bis 32 °C vorgesehen“;

Normal (N): „Dieses Kühlgerät ist für den Einsatz bei Umgebungstemperaturen von 16 °C bis 32 °C vorgesehen“;

Subtropen (ST): „Dieses Kühlgerät ist für den Einsatz bei Umgebungstemperaturen von 16 °C bis 38 °C vorgesehen“;

Tropen (T): „Dieses Kühlgerät ist für den Einsatz bei Umgebungstemperaturen von 16 °C bis 43 °C vorgesehen“;

6. Garantiebedingungen/Kundendienst

Wir gratulieren Ihnen zum neuen Gerät und wünschen Ihnen viel Freude daran. Sollten Sie dennoch einen Grund zur Reklamation erkennen, dann wenden Sie sich an unseren Kundendienst:

Midea Europe GmbH
Ludwig-Erhard-Straße 14
65760 Eschborn, Germany

Tel.: +49 619690 20 0
Fax: +49 619690 20 120
E-Mail info-meg@midea.com
Homepage: www.midea.com/de

Im Servicefall:
Tel.: +49 6196 90 20 0
Fax.: +49 6196 90 20 120
Email: service-meg@midea.com

Geben Sie im Falle einer Störung die genaue Fehlerbeschreibung an und halten Sie genaue Anschrift, Telefonnummer, Kaufvertragsnummer und Gerätetyp (vom Typenschild des Gerätes) bereit.

Bevor Sie den Kundendienst anfordern:

Kontrollieren Sie bitte, ob es sich nicht um einen Bedienungsfehler oder eine Ursache handelt, die mit der Funktion Ihres Gerätes nichts zu tun hat.

Bitte beachten Sie den Hinweis in der Bedienungsanleitung und prüfen Sie, ob:

- Der Netzstecker angeschlossen ist
- Der Netzstecker vielleicht beschädigt ist
- Das Thermostat nicht auf 0 steht
- Die Tür/en des Gerätes fest geschlossen ist/sind

Garantiebedingungen für Elektro-Großgeräte

Dieses Gerät wurde nach den modernsten Methoden hergestellt und geprüft. Der Hersteller leistet unabhängig von der gesetzlichen Gewährleistungspflicht des Verkäufers/Händlers für die Dauer von 24 Monaten, geltend vom Tag des Kaufes, bei gewerblicher Nutzung 12 Monate, Garantie für einwandfreies Material und fehlerfreie Fertigung.

Der Garantieanspruch erlischt bei Eingreifen durch den Käufer oder Dritter. Schäden, die durch unsachgemäße Behandlung oder Bedienung, durch falsches Aufstellen oder Aufbewahrung, durch unsachgemäße/n Installation oder Anschluss, sowie durch höhere Gewalt oder sonstige äußere Einflüsse entstehen, fallen nicht unter die Garantieleistung.

Wir behalten uns vor, bei Reklamation die defekten Teile auszubessern, zu ersetzen oder das Gerät auszutauschen. Ausgetauschte Teile und Geräte gehen in unser Eigentum über.

Nur wenn durch Nachbesserung/en oder Umtausch des Gerätes die herstellereitig vorgesehene Nutzung endgültig nicht zu erreichen sein sollte, kann der Käufer aus Gewährleistung innerhalb von 6 Monaten, geltend ab dem Tag des Kaufes, eine Herabsetzung des Kaufpreises oder die Aufhebung des Kaufvertrages verlangen.

Schadenersatzansprüche, auch hinsichtlich von Folgeschäden, sind, soweit sie nicht auf Vorsatz oder grober Fahrlässigkeit beruhen, ausgeschlossen.

Bei unnötiger oder unberechtigter Beanspruchung des Kundendienstes, berechnen wir das für unsere Dienstleistungen übliche Zeit- und Wegeentgelt. Reklamationen sind unmittelbar nach Feststellung zu melden.

Der Garantieanspruch ist vom Käufer, durch Vorlage der Kaufquittung, nachzuweisen. Diese Garantie ist gültig innerhalb der Bundesrepublik Deutschland.